



The Clear Choice
Water Filtration Systems



Használati útmutató

1. Biztonsági óvintézkedések

Figyelem! A rendszer nem használható biológiaiilag szennyezett vagy ismeretlen eredetű vízzel!

terméket csak szakképzett szerelő telepítheti.
 csak a gyártó által készített eredeti csere alkatrészek, szűrőpatronok és kiegészítők használhatóak!
 z alábbi utasítások betartása biztosítja a termék problémamentes működését és a gyártó garanciájának érvényességét.

Az alábbi utasítások betartásának elmulasztása a garancia elvesztését eredményezi.

- 1) Olvassa el figyelmesen ezt a Használati útmutatót mielőtt a rendszer telepítését elkezdí.
- 2) Ellenőrizze, hogy minden a telepítéshez szükséges elem a rendelkezésére áll. (utalás a 4-es pontra "A doboz tartalma")
- 3) Felhívjuk a figyelmét, hogy a rendszer telepítése után, valamint minden szűrőbetét és az ultraszűrő cseréje után, és abban az esetben is ha hosszabb ideig nem használja a terméket, el kell végezni egy átöblítési eljárást mielőtt a rendszert újra használatba vesszük.
- 4) Bármilyen csövezés szétválasztása előtt távolítsa el a biztonsági kápcot a gyorscsatlakozóról, majd nyomja be a csatlakozó peremét és húzza ki a csövet.)
- 5) Csövezés össze- vagy szétválasztásakor ügyeljen, hogy a cső ne törjön el (megfelelő telepítéskor a cső 1,5 cm hosszan van a gyorscsatlakozóba helyezve).
- 6) Biztosítsa a gyorscsatlakozót biztonsági kapocccsal a cső behelyezése után.
- 7) Műanyag alkatrészek tömítésére használjon teflon szalagot.
- 8) Ne használjon erős tisztítószereket a szűrőházak mosásához. Tiszta vízzel öblítse át a szűrőházakat minden szűrőpatroncsere előtt.
- 9) Szűrőbetét vagy membrán cseréje előtt és után alaposan mosson kezét.
- 10) Abban az esetben, ha a rendszer szivárog, akkor kapcsolja le a vízellátásról.
- 11) Minden esetben a terméket eredeti csomagolásában kell visszaküldeni, különben a visszaküldés nem lesz elfogadva.
- 12) Gyártó nem felelős semmilyen okozott kárért, ami a termék nem ivóvíz szűrésének céljából történő használatából ered.
- 13) Gyártó nem vállal felelősséget a nyomdai hibákért.
- 14) Gyártó fenntartja a jogát, hogy a megadott technikai információkban előzetes bejelentés nélkül bármikor változtatásokat és módosításokat hajtszon végre.

Csak eredeti **Aqua Market**® és **Aquafilter**® cserealkatrészeket, szűrőpatronokat és membránokat használjon.

A termék használata során előforduló semmilyen kárért az Aquafilter felelősséget nem vállal, ha más gyártótól származó alkatrészek kerülnek felhasználásra.

2. Műszaki adatok

Bemeneti vízhőmérséklet	2- 42 °C
Bemeneti víznyomás	4*~6 bar
Vízellátás csatlakozási mérete	1/2"
Csővek (kimenet)	1/4"
Membrán típusa	Ultraszűrő

*csak a következő modellekben: **FP3-HJ-K1, FP3-4, FP3-5**

FONTOS! A rendszert biztosítani kell a helyi vízellátó rendszerek okozta magas nyomás vagy hirtelen nyomásváltozások ellen. Nyomásszabályozót kell telepíteni a rendszer vízellátását biztosító bemenetnél. A rendszer optimális működési nyomása 4 bar. Nyomásszabályozó telepítésének elmaradása a garancia elvesztéséhez vezet. A nyomásszabályozó külön megvásárolható. Catalog nr.: ADV-REG_K, ADV-REG-CR_K.



3. A doboz tartalma

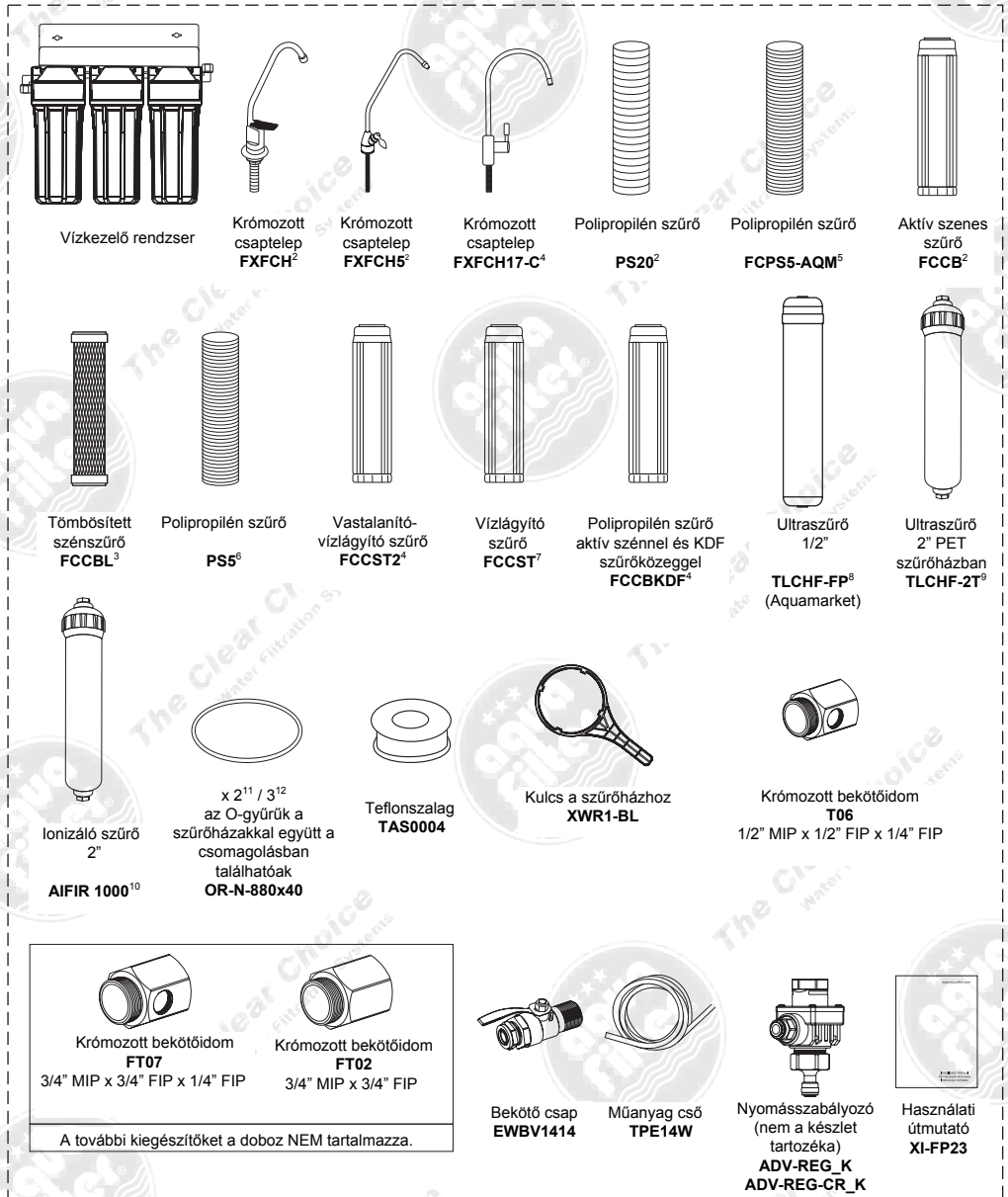

¹ az egyedi opciók függvényében lehet: **FP2, FP3-2, FP3-K1, FP3-HJ-K1, FP3-3, FP3-4, FP3-5**

² az elem a rendszer része: **FP3-2**

³ az elem a rendszer része: **FP2, FP3-3, FP3-4, FP3-5**

⁴ az elem a rendszer része: **FP3-K1, FP3-HJ-K1**

⁵ az elem a rendszer része: **FP2, FP3-3, FP3-4, FP3-5**

⁶ az elem a rendszer része: **FP3-2, FP3-K1, FP-HJ-K1**

⁷ az elem a rendszer része: **FP3-3, FP3-4, FP3-5**

⁸ az elem a rendszer része: **FP3-4, FP3-5**

⁹ az elem a rendszer része: **FP3-HJ-K1**

¹⁰ az elem a rendszer része: **FP3-5**

¹¹ az elem a rendszer része: **FP2**

¹² az elem a rendszer része: **FP3-2, FP3-K1, FP3-HJ-K1, FP3-3, FP3-4, FP3-5**

4. Műanyag cső és gyorscsatlakozó összekapcsolása

Műanyag cső szétkapcsolása

- 1) Távolítsa el a biztonsági kapcsot a gyorscsatlakozóról (1. ábra)
- 2) Nyomja meg a gyorscsatlakozó peremét (2. ábra)
- 3) Húzza ki a műanyag csövet (3. ábra)

Műanyag cső bekötése

- 1) Nyomja be a műanyag csövet 1,5 cm (0,6 in) mélyen a gyorscsatlakozóba (4. ábra)
- 2) Helyezze fe a biztonsági kapcsot, ha szükséges (5. ábra)

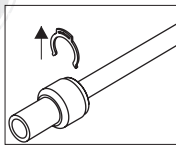

1. ábra

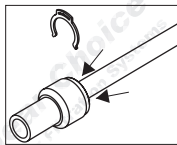

2. ábra

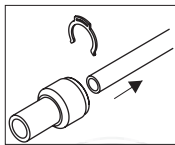

3. ábra

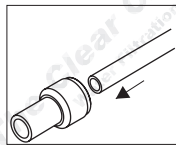

4. ábra

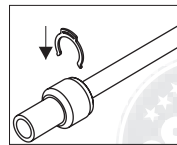

5. ábra

4.1 Útmutató szűrőpatron és könyökcsatlakozó össze- és szétkapcsolásához (új szűrőpatron könyökcsatlakozóval)

Könyökcsatlakozó leválasztása a szűrőpatronról:

- 1) Távolítsa el a biztonsági kapcsokat a gyorscsatlakozóról (1. ábra)
- 2) Nyomja be a gyorscsatlakozó peremét szimmetrikusan és húzza ki a csövet (2. ábra)
- 3) Csavarja ki a be- és kimeneti csatlakozókat a régi szűrőpatronból (3. ábra)
- 4) Távolítsa el a régi teflon szalagot (4. ábra)
- 5) Alkalmazzon teflonszalagot több rétegben. (5. ábra)

Könyökcsatlakozó csatlakoztatása szűrőpatronhoz:

- 1) Csavarja a könyökcsatlakozó vissza az új szűrőpatronba.

MEGJEGYZÉS! NE távolítsa el a könyökcsatlakozót a telepítés megkezdése után.

Megállás és az elem eltávolítása (kicsavarás) nem megfelelő csatlakozást és szivárgást eredményezhet. (6. ábra)

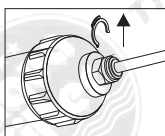

1. ábra

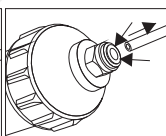

2. ábra

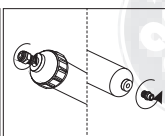

3. ábra

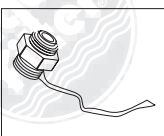

4. ábra

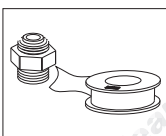

5. ábra

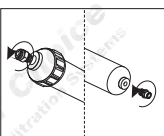

6. ábra

4.4. Műanyag cső csatlakoztatása JACO típusú csatlakozóhoz

Műanyag cső csatlakoztatása

- 1) Tegye a szorítóanyagot a csőre (1. ábra)
- 2) Helyezze be a közbetétet a műanyag csőbe (2. ábra)
- 3) Nyomja be akadásiig a csövet a közbetéttel a könyökbe (3. ábra)
- 4) Húzza meg a szorítóanyagot (4. ábra)

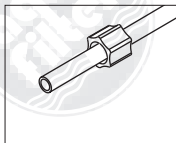

1. ábra

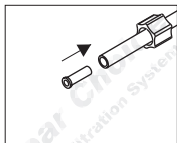

2. ábra

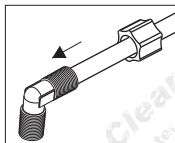

3. ábra

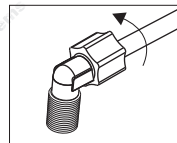

4. ábra

5. FP3-2, FP3-K1, FP3-HJ-K1, FP2, FP3-3, FP3-4, FP3-5 rendszerek előkészítése telepítéshez

Szűrőpatron beállítása egyedi rendszerkövetelményekhez - lásd 1. táblázat

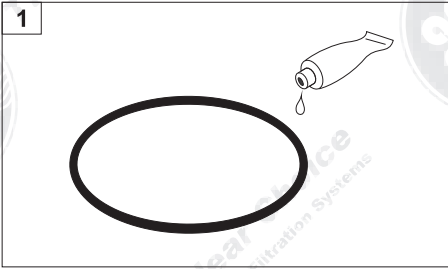

Mielőtt az O-gyűrűt a szűrőfej belsejébe helyezi használjon szilikonzsirt vagy vazelint.

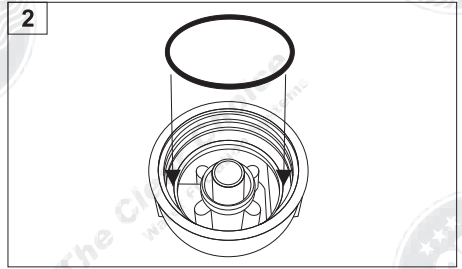

Helyezze be az O-gyűrűt a szűrőfej foglatába. Nyújtsa meg az O-gyűrűt alaposan és óvatosan igazítsa be a foglatba.

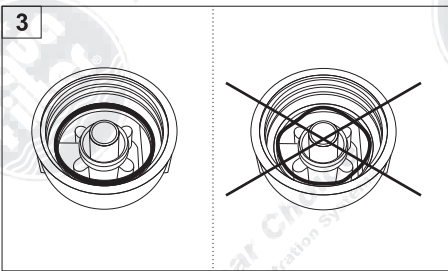

O-gyűrű megfelelő és nem megfelelő elhelyezése.

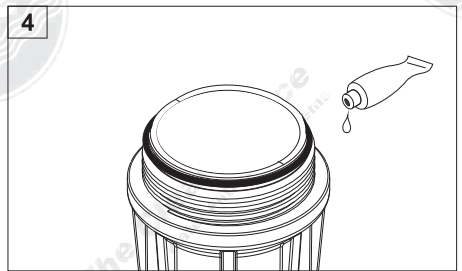

Kenje rá a kenőanyagot (a készlet nem tartalmazza) a szűrőház karimájára helyezett O-gyűrűkre (3 db).

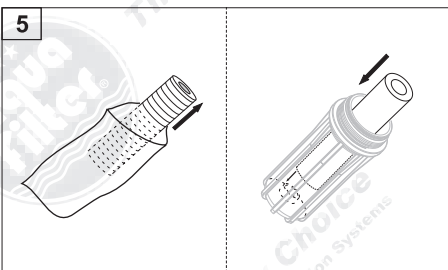

Csomagolja ki az új szűrőpatront a műanyag fóliából. Helyezze be a szűrőház tartójába odanyomva a belső műanyag cső végét a központi elhelyezkedés biztosításához.

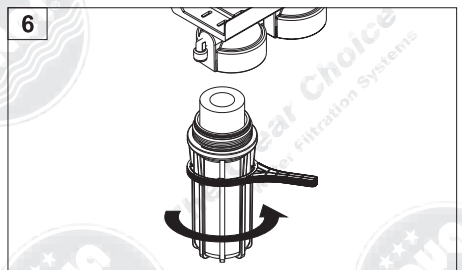

Csavarja össze a szűrőtartályt a szűrőfedéllel, és húzza meg a kulccsal (merőlegesen a szűrőházra). Alkalmazza ugyanezeket az eljárásokat a fennmaradó szűrőpatronok telepítéséhez.

FIGYELEM! Ha nem tudja szorosan összeilleszteni a szűrőházat a fedéllel, akkor ellenőrizze, hogy az O-gyűrűk és a szűrőpatronok megfelelően vannak elhelyezve.

A szűrőpatronok telepítésekor figyeljen a megfelelő sorrendre:

- üledékes (először telepítse a nagyobb mikronméretűt).
- speciális (tömítéssel felfelé telepítse).
- aktív szenes (tömítéssel felfelé telepítse).

FIGYELEM! A patronok telepítése során, kövesse az 1. táblázatban bemutatott megfelelő beállításokat, és különösen figyeljen a minden egyes rendszeren elhelyezett számértékeket tartalmazó címkére.

	FP2	FP3-2	FP3-K1	FP3-3	FP3-HJ K1	FP3-4	FP3-5
Szűrőház 1	FCPS5-AQM	PS20	PS5	FCPS5-AQM	PS5	FCPS5-AQM	FCPS5-AQM
Szűrőház 2	FCCBL-AQM	PS5	FCCST2	FCCST	FCCST2	FCCST	FCCST
Szűrőház 3	-	FCCB	FCCBKDF	FCCBL-AQM	FCCBKDF	FCCBL-AQM	FCCBL-AQM
Szűrőpatron 1	-	-	-	-	TLCHF-FP	TLCHF-FP	TLCHF-FP
	-	-	-	-	-	-	AIFIR1000

1. táblázat Szűrőkonfiguráció egyedi rendszerkövetelményeknek megfelelően

5.1. Ultraszűrővel (2", átlátszó házban) felszerelt rendszerek előkészítése

Rendszertelepítés előtt telepítse az ultraszűrőt:

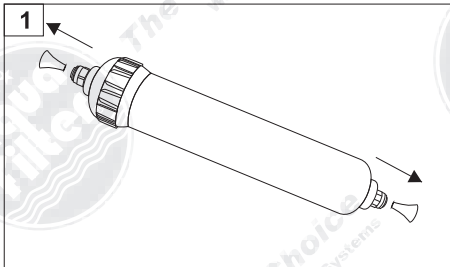

Csomagolja ki az ultraszűrőt a fóliából és vegye ki a dugókat mindkét végéből.

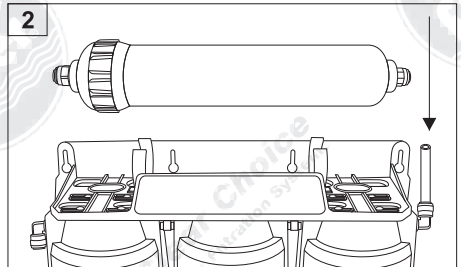

A pult alatti rendszerben telepítse az ultraszűrőt úgy, hogy a tartóra szerelt konzolokra helyezi.

FIGYELEM! Az ultraszűrő telepítése közben figyeljen a helyes folyásirány betartására, amit a szűrőn található matricán nyíl jelez.

FIGYELEM! Az ultraszűrő át van itatva egy különleges tartósító oldattal.

Telepítse a szűrőpatront a folyásiránynak megfelelően, utána öblítse át néhány percig mielőtt használni kezdi.

Csak mikrobiológiailag biztonságos és megfelelően fertőtlenített vízzel használja.

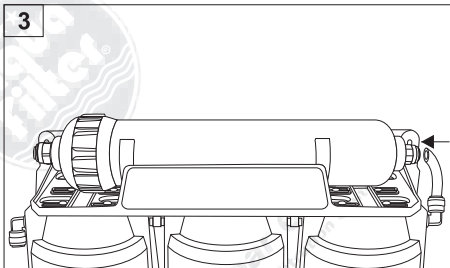

Kapcsolja az ultraszűrőt a rendszerhez a KI feliratú könyökből kijövő műanyag cső segítségével.

5.2. FP3-4 rendszer előkészítése telepítésre: ultraszűrő telepítése

Telepítés előtt először telepítsen be egy ultraszűrőt:

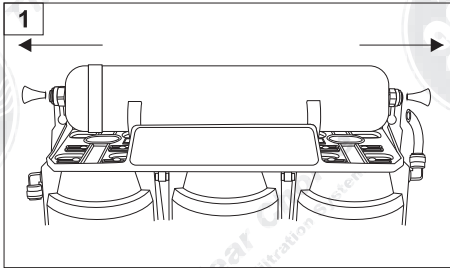

Távolítsa el a dugót a bemeneti csatlakozóból és a membrán kimeneti csatlakozójából.

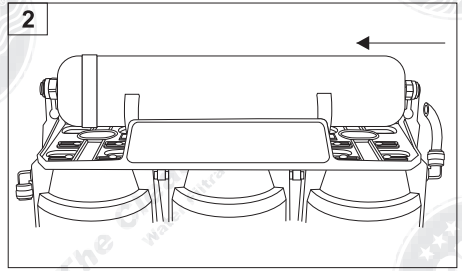

A szűrőrendszer és az ultraszűrő összekapcsolásához használja a műanyag csöveket (kezdje a KI feliratú könyökkel).

FIGYELEM!

Az ultraszűrő át van itatva egy különleges tartósító oldattal.

Telepítse a szűrőpatront a folyásiránynak megfelelően, utána öblítse át néhány percig mielőtt használni kezdi.

5.3 FP3-5 rendszer előkészítése telepítéshez: ultraszűrő telepítése

Telepítés előtt először telepítsen be egy ultraszűrőt:

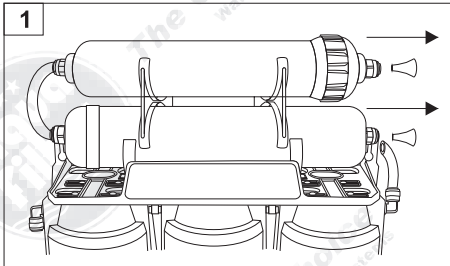

Távolítsa el a dugókat az ultraszűrő és az energizáló egység (AIFIR1000) bemeneti csatlakozójából.

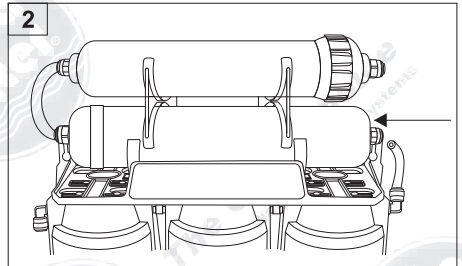

A szűrőrendszer és az ultraszűrő összekapcsolásához használja a műanyag csöveket (kezdje a KI feliratú könyökkel).

FIGYELEM!

Az ultraszűrő át van itatva egy különleges tartósító oldattal.

Telepítse a szűrőpatront a folyásiránynak megfelelően, utána öblítse át néhány percig mielőtt használni kezdi.

6. Rendszer telepítése I. - 1. ütem

FIGYELEM! Gyártó nem vállal felelősséget semmilyen a helytelen telepítés vagy használat következményeként jelentkező kárért. A rendszer telepítése csak 2°C (35.6°F) felett hajtható végre.

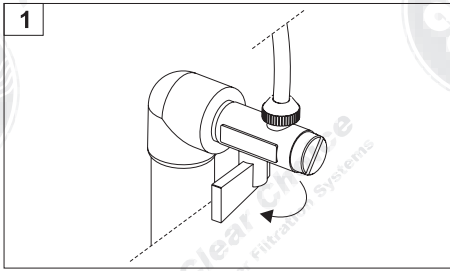

Zárja el a hidegvizes ellátó szelepet.

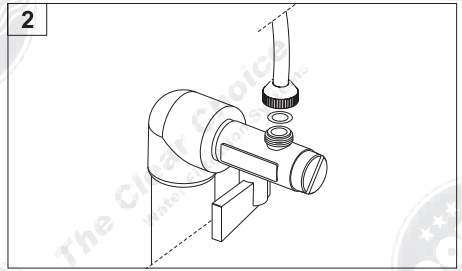

Csavarja le a csövet az elzáró szelepről (vagy az adapterről).

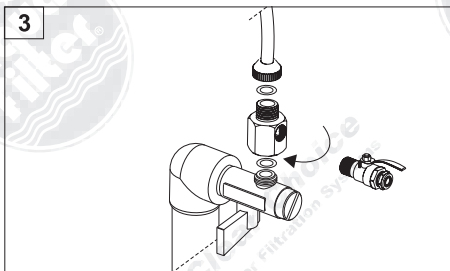

Csavarja a krómozott adaptert az elzáró szelepre az **SEWBV1414** szelep könnyű telepítése és könnyű nyitáscsárása érdekében.

FIGYELEM! Tegyen gumitömítést a csatlakozások közé.

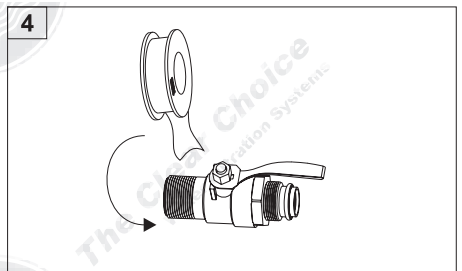

Tekerjen néhány réteg teflonszalagot (**TAS0003**) az elzáró szelep adapterre (**SEWBV1414**).

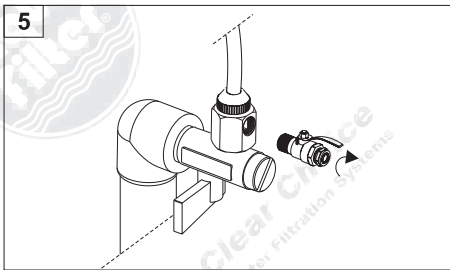

Csavarja az **SEWBV1414** szelepet az **FT06** krómozott bekötő idomba.

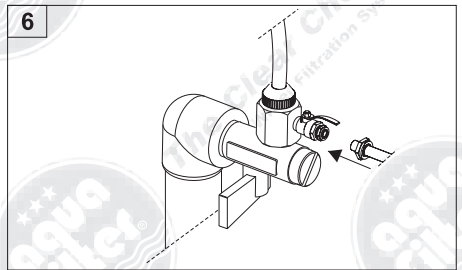

Tegyen szorítóanyagát a műanyag csőre és csatlakoztassa be az **SEWBV1414** szelepbe - nyomja be a csövet egészen a szelepbe és húzza meg a szorítóanyagát.

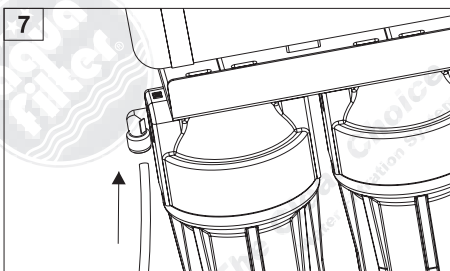

A műanyag cső másik végét csatlakoztassa a rendszerhez.

FIGYELEM!

Menetes csatlakozásokhoz mindig teflonszalagot használjon a telepítés során (ez nem vonatkozik a műanyag és csaptelep szorítóanyagokra).

6.1. Rendszer telepítése II. - Fali csaptelep

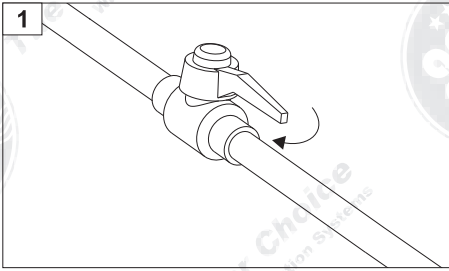

Zárja el a vízellátó szelepet.

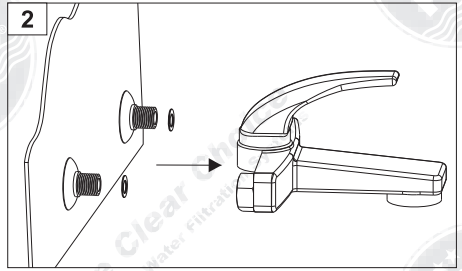

Csavarja le a falról a csaptelepet.

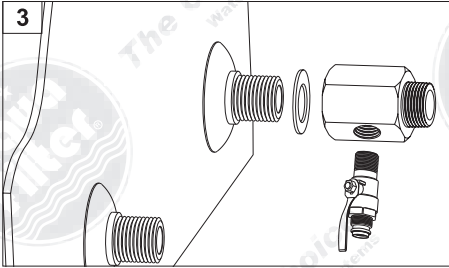

Csavarja fel a krómozott **FT07** bekötődíomot a hidegvízes csőre az **SEWBV1414** szelep könnyű telepítése és nyitása-zárása érdekében.

FIGYELEM! Tegyen gumitömítést a csatlakozások közé.

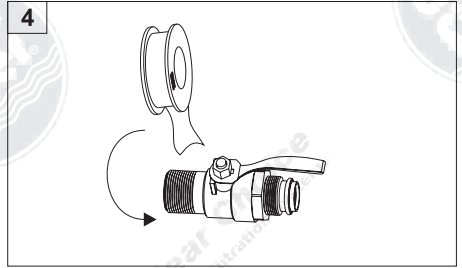

Tekerjen néhány réteg teflonszalagot (**TAS0003**) az elzáró szelep adapterre (**SEWBV1414**).

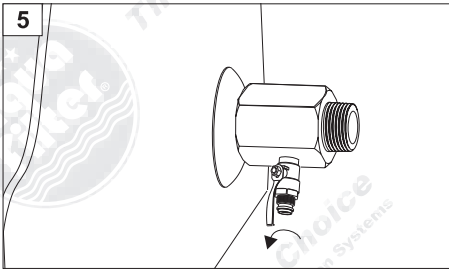

Csavarja az **SEWBV1414** szelepet az **FT07** krómozott bekötődíomba.

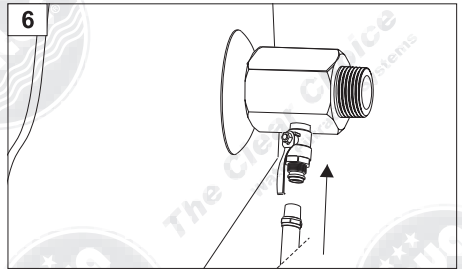

Tegyen szorítóanyát a műanyag csőre és csatlakoztassa be az **SEWBV1414** szelepbe - nyomja be a csövet egészen a szelepbe és húzza meg a szorítóanyát.

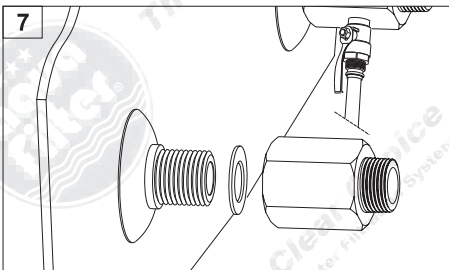

Csavarjon fel **FT07** krómozott bekötődíomot a melegvízes csőre.

FIGYELEM!

Tegyen gumitömítést a csatlakozások közé.

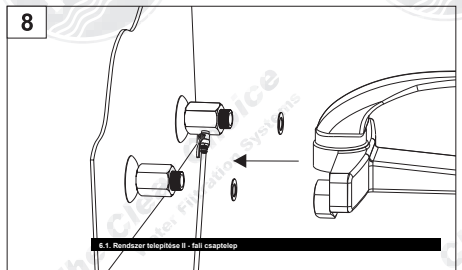

Csavarja a fel a csaptelepet krómozott bekötődíomokhoz.



Edited with the demo version of
Infix Pro PDF Editor

To remove this notice, visit:
www.iceni.com/unlock.htm

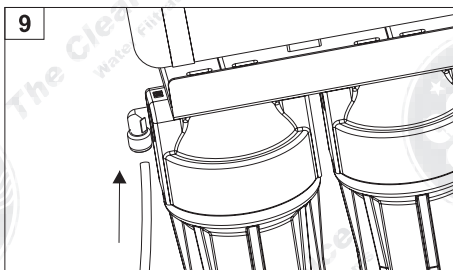

Csatlakoztassa a műanyag cső másik végét a rendszer **BE** feliratú könyökcsatlakozójába.

FIGYELEM!

Menetes csatlakozások tömítéséhez mindig teflonszalagot használjon telepítéskor (ez nem vonatkozik a műanyag és a csaptelep szorítóanyáakra).

7. Rendszer telepítése - 2. ütem - FXFCH, FXFCH5, FXFCH17-C csaptelep telepítése

- 1) Fúrjon egy 12 mm-es nyílást a konyhapultra vagy a konyhai mosogatóra (zománczott mosogatók esetében a gyártó a mosogatót tartó szerkezetre javasolja fúrni a nyílást)
- 2) A csaptelep alsó menetes szárára [1] tegyük fel a takarólemezt [2] és a gumitömítést [3].
- 3) Biztosítsa a csaptelepet a kifűrt mosogató/konyhapult nyílásban.
- 4) A mosogató alatt tegye fel a gumi [5] és fém [6] alátéteket a csaptelep menetes alsó szárára [4] és szorítsa rá a fémanyával [7].
- 5) Telepítsen műanyag csővezést a vízellátás és a csaptelep rendszerbe való csatlakoztatásához.
 - a) nyomja a csövet [11] keresztül a fémanyán [10] és a műanyag szorítógyűrűn [9]
 - b) nyomja a közbetétet [8] a csőbe
 - c) nyomja a műanyag csövet egészen végig a csaptelepszárra [4] és kézzel (!) húzza meg a fém szorítóanyát [10].

FP-2, FP3-2, FP3-K1, FP3-3 rendszerek

6) Nyomja a műanyag cső másik végét a rendszer KI feliratú könyökcsatlakozójába

FP3HJ-K1, FP3-4 rendszerek

7) Nyomja a műanyag cső másik végét 1,5 cm (0.6 in) mélyen az ultraszűrőházba.

FP3-5 rendszer

8) Nyomja a műanyag cső másik végét 1,5 cm (0.6 in) mélyen az AIFIR1000 szűrőpatronhoz kapcsolt csatlakozóba.

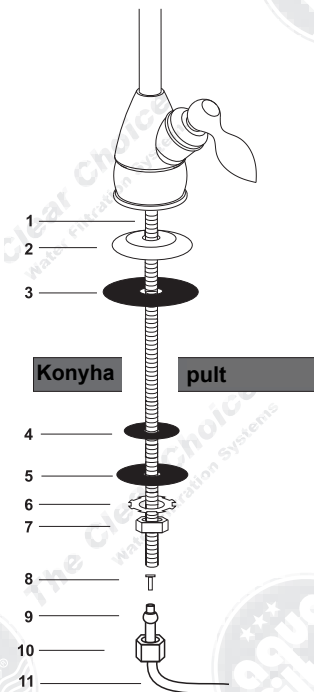

1. ábra Csaptelep telepítése konyhapultra

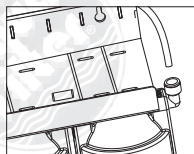

FP2, FP3-2,
FP3-K1, FP3-3

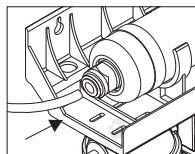

FP3-HJ-K1, FP3-4

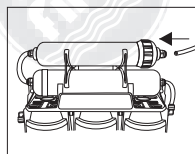









FP3-5

FIGYELEM!

Menetes csatlakozások tömítéséhez mindig teflonszalagot használjon telepítéskor (ez nem vonatkozik a műanyag és a csaptelep szorítóanyáakra).

8. Szűrőpatronok

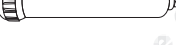
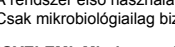
Szűrőpatron típusa	Leírás / Szűrési szakasz	Élettartam*	Méret
	PS20 hidegvízes üledékszűrő-patron 10" házhoz. Ivó- és általános felhasználású víz előszűrésére tervezték a fő szűrési folyamatot megelőzően. A szűrőbetét kiszűri a víz által szállított homokot, rozsdát, üledékeket és szennyeződéseket. Polipropilénből készült rétegeit eljárással. Az egyre sűrűsödő rétegek növekvő finomsága kiváló szűrési eredményt biztosít.	3 - 6 hónap	9 7/8" x 2 1/2" (25 cm x 6,5 cm)
	PS5/FCPS5-AQM hidegvízes üledékszűrő-patron 10" házhoz. Ivó- és általános felhasználású víz előszűrésére tervezték a fő szűrési folyamatot megelőzően. A szűrőbetét kiszűri a víz által szállított homokot, rozsdát, üledékeket és szennyeződéseket. Polipropilénből készült rétegeit eljárással. Az egyre sűrűsödő rétegek növekvő finomsága kiváló szűrési eredményt biztosít.	3 - 6 hónap	9 7/8" x 2 1/2" (25 cm x 6,5 cm)
	FCCBL/FCBL-AQM aktív szén szűrőpatron. Az aktív szén nagy adszorpciós képessége megköti klórt és a szerves anyagokat a vízben. Az aktív szén nagyméretű aktív felületével nagy hatékonyságú a vízsűrűsben.	3 - 6 hónap	9 7/8" x 2 1/2" (25 cm x 6,5 cm)
	FCCB aktív szén vízsűrőpatron, amely 75 / 25 % arányban tartalmaz kókuszdióhéjből készült szén és bitumenes szén keveréket. Megnövelt vízfinomítási és izjavítási tulajdonságok. Eltávolítja a klórt és a kellemetlen szagért és ízért felelős szerves anyagokat a vízből.	3 - 6 hónap	9 7/8" x 2 1/2" (25 cm x 6,5 cm)
	FCCST2 speciális, kétlépcsős vastalanító-vizlágító szűrőpatron, amely csökkenti a vas koncentrációját, és a víz keménységét a kalcium és a magnézium ionok nátrium ionokra cserélésével.	3 - 6 hónap	9 7/8" x 2 1/2" (25 cm x 6,5 cm)
	FCCST speciális ionizáló. A szűrőpatron csökkenti a víz keménységét kicserélve a kalcium és magnézium ionokat nátrium ionokra.	3 - 6 hónap	9 7/8" x 2 1/2" (25 cm x 6,5 cm)
	FCCBKDF 3-lépcsős aktív szénnel, KDF® szűrőközeggel és polipropilén rostokkal készült speciális szűrőpatron. Eltávolítja a mechanikus szennyeződéseket (homok, rozsdá, stb.), klórt, szerves anyagokat, növényvédőszerkeket, fenolokat, benzolt, kén-hidrogént. Csökkenti a nehézfémek (higany, ólom, kadmium, arzén, stb.) koncentrációját.	6 - 12 hónap	9 7/8" x 2 1/2" (25 cm x 6,5 cm)
	TLCHF-2T ultraszűrő eltávolítja a mechanikus szennyeződéseket úgy, mint a rozsdá, homok, iszap, lebegő szennyeződések és néhány baktérium és vírus. Új átlátszó csomagolásban kapható.	3 - 6 hónap	10,8" x 2" (27,5 cm x 5 cm)
	TLCHF-FP ultraszűrő eltávolítja a mechanikus szennyeződéseket úgy, mint a rozsdá, homok, iszap, lebegő szennyeződések, és néhány baktérium és vírus.	6 - 12 hónap	11" x 2 1/2" (28 cm x 6,5 cm)
	AIFIR 1000 ionizáló 2". Az ionizáló szabályozza a test pH értékét és segíti a test mérgeletlenítését (az ionizált víz kiváló detoxiáló anyag).	3 - 6 hónap	10,8" x 2" (27,5 cm x 5 cm)

* A szűrt víz mennyiségétől, minőségétől és a szennyezettség szintjétől függ.

A rendszer első használatbavétele előtt és minden egyes szűrőpatroncsere után hajtson végre öblítést néhány percig a rendszeren. Csak mikrobiológiailag biztonságos és megfelelően fertőtlenített vízzel használja. A fenti műveletek befejeztével a szűrt víz fogyasztható.

FIGYELEM! Minden rendszer kompatibilis az FP3-CRT, FP3-K1-CRT, FP3-CRT-AQM szűrőpatron-készletekkel.

FIGYELEM! A szűrőpatronokkal kapcsolatban nem áll módunkban reklamációt elfogadni, ha:

- a védőcsomagolást már felnyitották;
- a szűrőpatront már használták.

9. Szűrőpatroncsere a következő rendszerekben: FP2, FP3-2, FP3-3, FP3-K1, FP3-HJ-K1, FP3-4, FP3-5

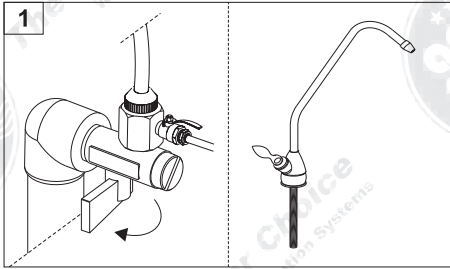

Zárja el a vízellátást, majd nyissa meg a csapot, hogy a rendszerben kialakult nyomást kiengedje.

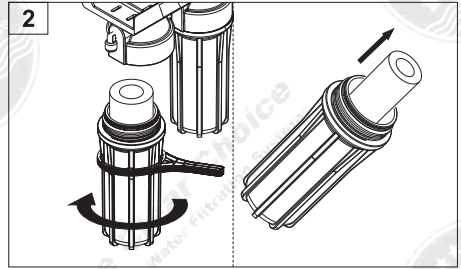

Csavarja le a szűrőház tartályát a fedeléről kézzel vagy kulccsal (**FXWR1-BL**). (Ne felejtse el a kulcsot a szűrőházra merőlegesen használni). Távolítsa el a régi szűrőpatront.

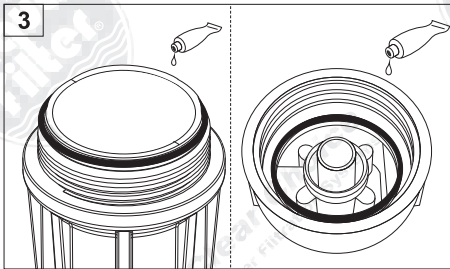

Kenje be a szűrőház O-gyűrűit, ezután kenje be a szűrőház fedelén belül található O-gyűrűt is.

FIGYELEM!

Víz szivároghat ki a 2-es és 3-as szűrőházából.

FIGYELEM!

Alaposan mosson kezet a telepítés befejezése után.

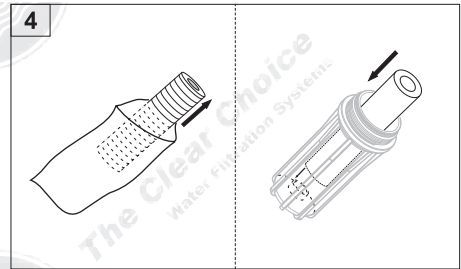

Csomagolja ki az új szűrőpatront a műanyag fóliából. Helyezze be a szűrőház tartójába odanyomva a belső műanyag cső végét a központi elhelyezkedés biztosításához.

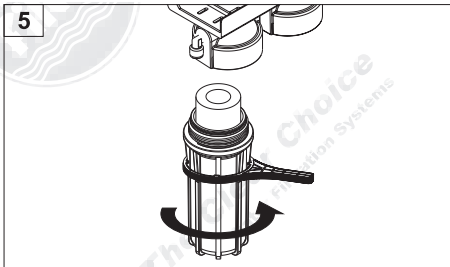

Csavarja össze a szűrőtartályt a szűrőfedéllel, és húzza meg a kulccsal (merőlegesen a szűrőházra). Alkalmazza ugyanezeket az eljárásokat a fennmaradó szűrőpatronok telepítéséhez.

FIGYELEM! Ha nem tudja szorosan összeilleszteni a szűrőházat a fedéllel, akkor ellenőrizze, hogy az O-gyűrűk és a szűrőpatronok megfelelően vannak elhelyezve.

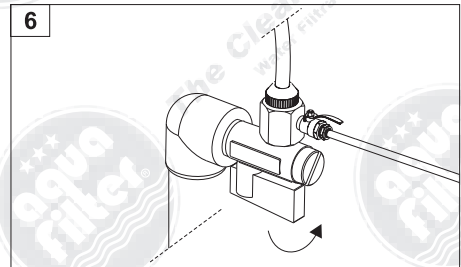

Kissé nyissa meg a csaptelepelt, majd fokozatosan a vízellátó szelepet a szűrőházak friss vízzel való feltöltése és a rendszer csapon keresztüli légtelenítése érdekében.

FIGYELEM! Minden egyes szűrőpatroncsere után minden szűrőt át kell öblíteni legalább 5 perccig. Ezután 5-6 óráig ne használja a rendszert - ez alatt az idő alatt a rendszer tömítése és elemeinek aktiválása történik meg. A folyamat befejeztével a szűrt víz fogyasztható.

FIGYELEM!

A rendszer első használatbavétele előtt és minden egyes szűrőpatroncsere után öblítse át a rendszert néhány perccig.

Csak mikrobiológiailag biztonságos és megfelelően fertőtlenített vízhasználja.

A fenti műveletek elvégzése után a szűrt víz fogyasztható.

10. Ultraszűrő cseréje: FP3-4

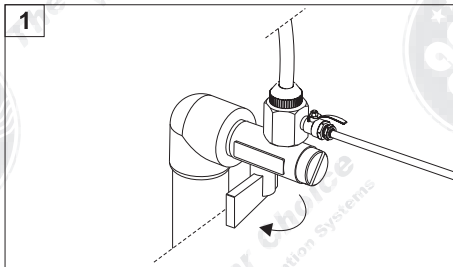

Zárja el a vízellátást.

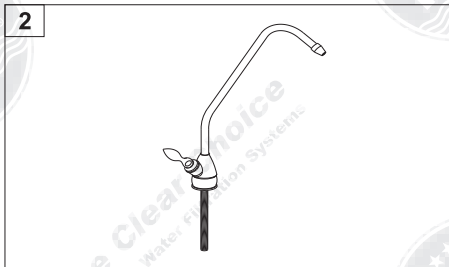

Nyissa meg a csapot, hogy a rendszerben kialakult nyomást kiengedje.

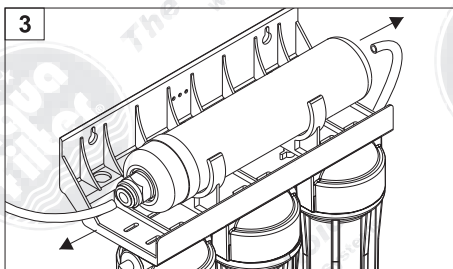

Nyomja be a peremet és húzza ki a csövet.

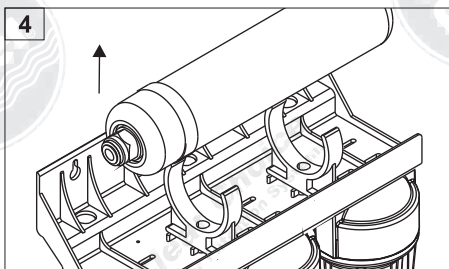

Vegye ki a szűrőházat a tartókból.

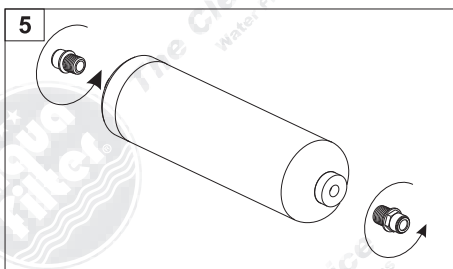

Csavarja ki a be- és kimeneti csatlakozókat.

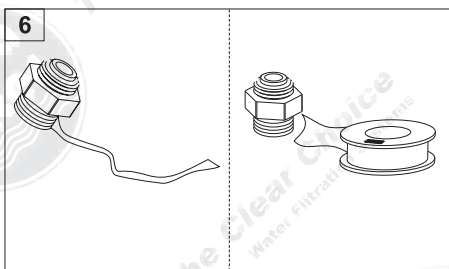

Távolítsa el a régi teflonszalagot és tegyen fel rétegesen újat.

MEGJEGYZÉS!

A teflonszalagot a csatlakozó illesztési irányával ellentétesen kell felhelyezni.

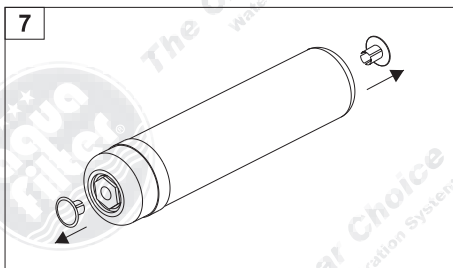

Csomagolja ki az ultraszűrőt a műanyag fóliából és távolítsa el a végzáró dugókat.

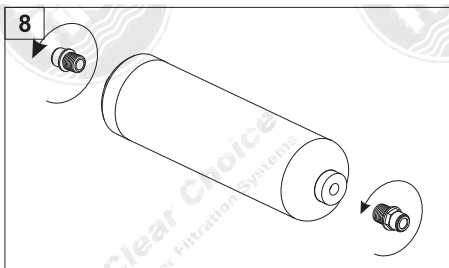

Csatlakoztassa a bemeneti és kimeneti csatlakozókat az új ultraszűrőpatronba.

MEGJEGYZÉS! Ne mozdítsa el a könyök-csatlakozókat a telepítés megkezdése után. Az elem megállítása és eltávolítása (kicsavarás) nem megfelelő. Ezzel a művelettel a vízszivárgást okozhat.

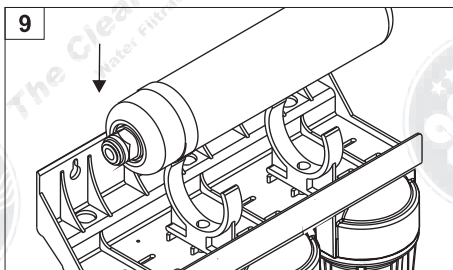

Nyomja be a szűrőházat a tartókba.

FIGYELEM! Az ultraszűrő telepítése közben figyeljen a helyes folyásirány betartására, amit a szűrőn található matricán nyíl jelez.

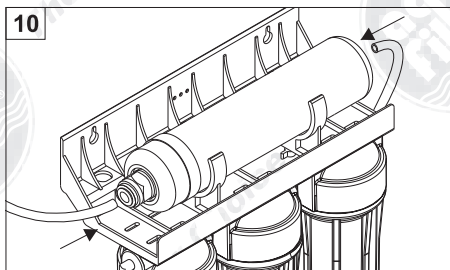

Illessze be a műanyag csövet teljesen a szűrőpatron mindkét végébe.

MEGJEGYZÉS!

Ellenőrizze, hogy a be- és kimeneti csövek megfelelően és szilárdan vannak csatlakoztatva.

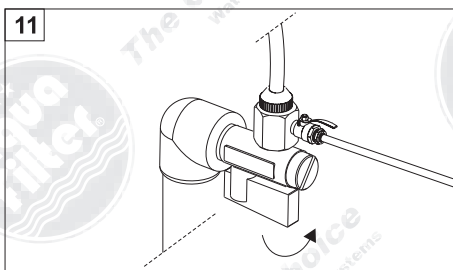

Nyissa meg a vízellátást.

FIGYELEM!

Az ultraszűrő át van itatva egy különleges tartósító oldattal.

Telepítse a szűrőpatront a folyásiránynak megfelelően, utána öblítse át néhány percig mielőtt használni kezdi.

10.1. Ultraszűrő cseréje: FP3-HJ-K1

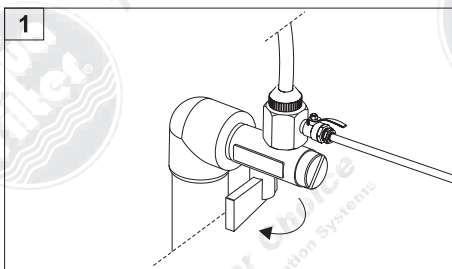

Zárja el a vízellátást.

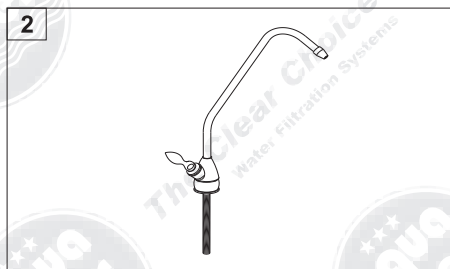

Nyissa meg a csapot, hogy a rendszerben kialakult nyomást kiengedje.

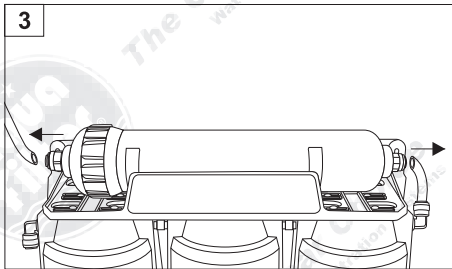

Nyomja be a peremet és húzza ki a csöveket.

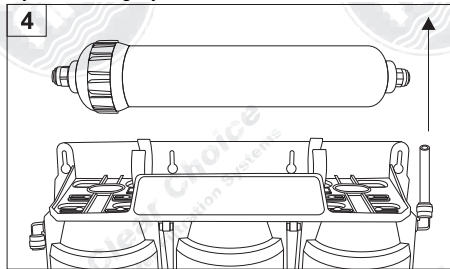

Vegye ki a szűrőházat a tartókból.

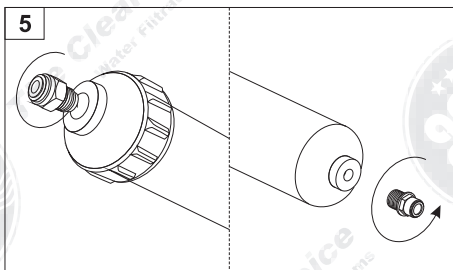

Csavarja ki a be- és kimeneti csatlakozókat.

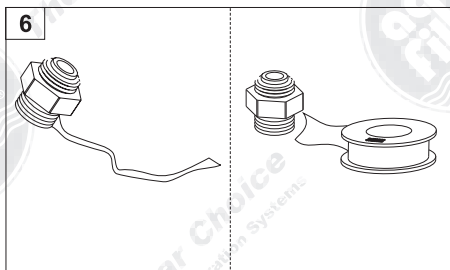

Távolítsa el a régi teflonszalagot és tegyen fel rétegesen újat.

MEGJEGYZÉS! A teflonszalagot a csatlakozó illesztési irányával ellentétesen kell felhelyezni.

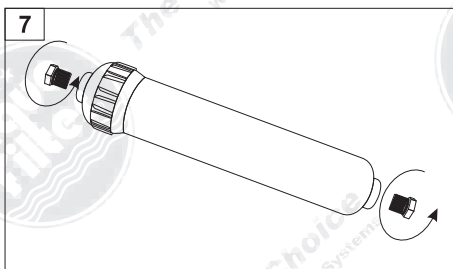

Csomagolja ki az új szűrőt és csavarja bele a be- és kimeneti csatlakozókat.

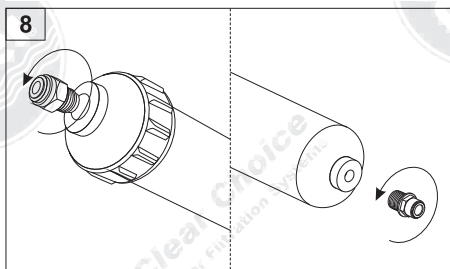

Csatlakoztassa a be- és kimeneti csatlakozókat az új ultraszűrőpatronba.

MEGJEGYZÉS! Ne mozdítsa el a könyök csatlakozókat a telepítés megkezdése után. Az elem megállítása és eltávolítása (kicsavarás) nem megfelelő csatlakozást és vízvívárgást okozhat.

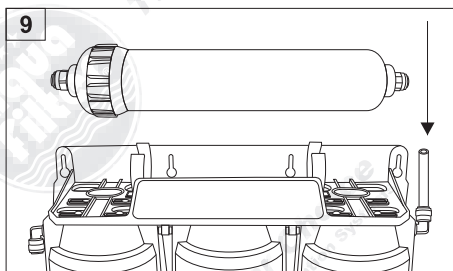

Nyomja be a szűrőházat a tartóba.

FIGYELEM! Az ultraszűrő telepítése közben figyeljen a helyes folyásirány betartására, amit a szűrőn található matricán nyíl jelez.

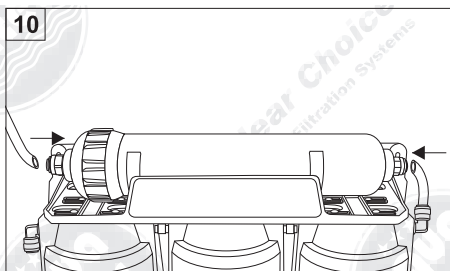

Illessze be a műanyag csövet teljesen a szűrőpatron mindkét végébe.

MEGJEGYZÉS! Ellenőrizze, hogy a be- és kimeneti csövek megfelelően és szilárdan vannak csatlakoztatva. Bizonyosodjon meg, hogy a cső nincs behajlítva.

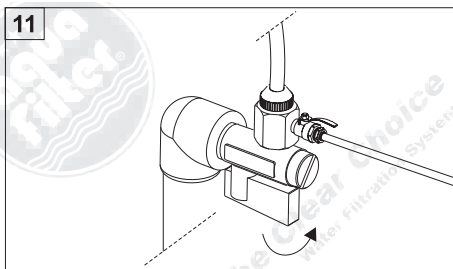

Nyissa meg a vízellátást.

FIGYELEM!

Az ultraszűrő át van itatva egy különleges tartósító oldattal.

Telepítse a szűrőpatront a folyásirányak megfelelően, utána öblítse át néhány percig mielőtt használni kezdi.

10.2 Ultraszűrő és AIFIR1000 szűrőpatron cseréje FP3-5 rendszerben

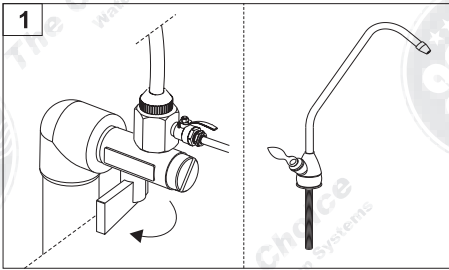

Zárja el a vízellátószlepet. Nyissa meg a csapot, hogy a rendszerben kialakult nyomást kiengedje.

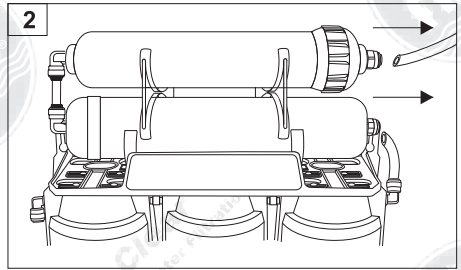

Ultraszűrő és AIFIR1000 szűrőpatron leválasztása a rendszerről. Először az ultraszűrőhöz csatlakoztatott bemeneti csatlakozót kapcsolja le. Másodszor az AIFIR1000 szűrőpatront a csapteleppel összekötő csövezés szétkapcsolása.

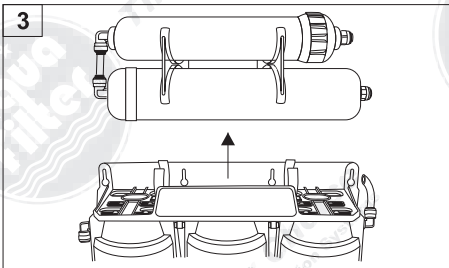

Fogja az AIFIR1000 szűrőpatront és az ultraszűrőt, és távolítsa el a rendszerből.

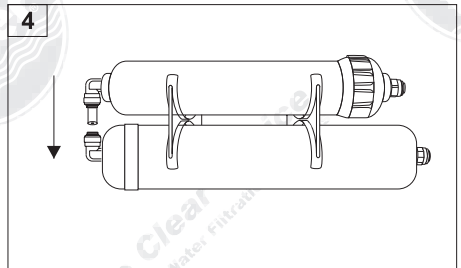

Ultraszűrő és AIFIR1000 szűrőpatron szétválasztása. Először nyomja meg a bemeneti csatlakozó külső gyűrűjét szimmetrikusan, ezt követően húzza ki a csövet. **VIGYÁZAT!** A csövezés a bemeneti csatlakozó belsejében helyezkedik el. Legyen különösen óvatos a csövezés károsodásának megelőzése érdekében.

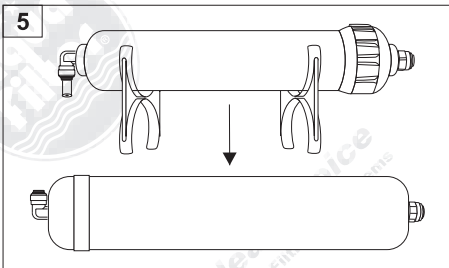

Távolítsa el az ultraszűrőt az AIFIR1000 szűrőpatronra szerelt tartókról.

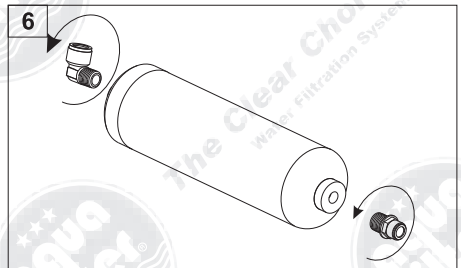

Csavarja ki az ultraszűrő házához csatlakoztatott be- és kimeneti csatlakozókat.

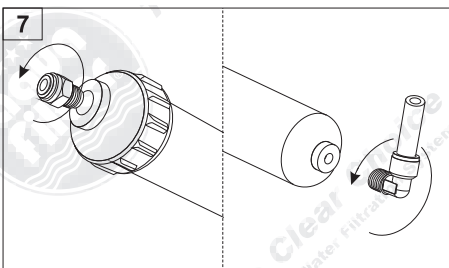

Csavarja ki az AIFIR1000 szűrőből a be- és kimeneti csatlakozókat.

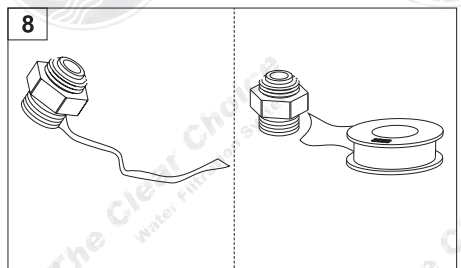

Távolítsa el a régi teflonszalagot az összes csatlakozóról.
Megjegyzés! A teflonszalagot az órajárásával ellentétes irányban tekerje fel.
Edited with the demo version of Infix Pro PDF Editor
To remove this notice, visit: www.iceni.com/unlock.htm

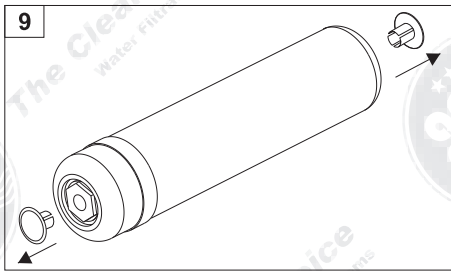

Csomagolja ki az ultraszűrőt és távolítsa el a végzáró dugókat.

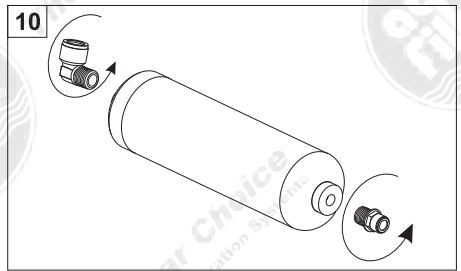

Csavarja be a csatlakozókat az ultraszűrőházba. **VIGYÁZAT!** Csak befelé tekerje a csatlakozókat. Visszalépés csatlakoztatáskor a csatlakozó tömítését veszélyeztetheti és víz szivároghat.

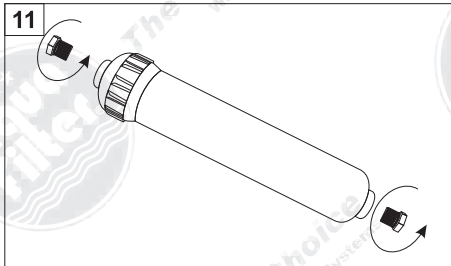

Csomagolja ki az új **AIFIR1000** szűrőt és távolítsa el a végzáró dugókat.

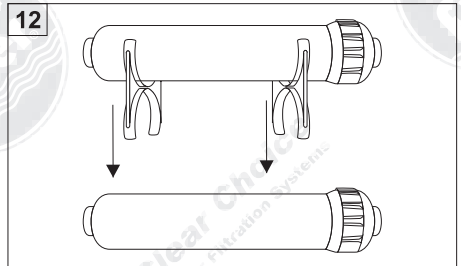

Tege a tartókonozlokat a régiről az új **AIFIR1000** szűrőpatronra.

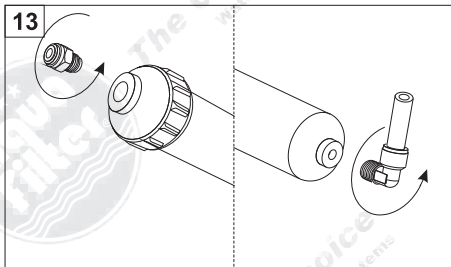

Csavarja be a csatlakozókat az új **AIFIR1000** szűrőházba. **VIGYÁZAT!** Csatlakoztassa csövezéssel a bemeneti csatlakozót. Ezután csatlakoztassa csövezés nélkül a kimeneti csatlakozót a szűrőpatron kimenetéhez. **VIGYÁZAT!** Csak befelé tekerje a csatlakozókat. Visszalépés csatlakoztatáskor a csatlakozó tömítését veszélyeztetheti és víz szivároghat.

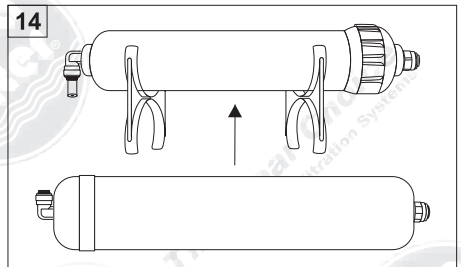

Kapcsolja az ultraszűrőt az **AIFIR1000** szűrőpatronra szerelt tartókhoz. **VIGYÁZAT!** Telepítéskor különösen figyeljen a víz helyes folyásirányára, amit egy nyíl jelez a szűrőpatronon elhelyezett matricán.

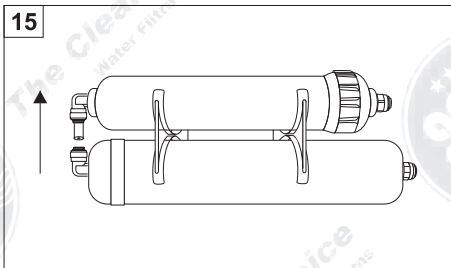

AIFIR1000 szűrőpatron és ultraszűrő összekapcsolása.
Először csatlakoztassa az **AIFIR1000**-ból kijövő csövet az ultraszűrő kimenetének csatlakozójához.
VIGYÁZAT!
Telepítéskor fordítsunk különös figyelmet a csövezésre, nehogy meg legyen hajlítva vagy egyéb módon károsodjon.

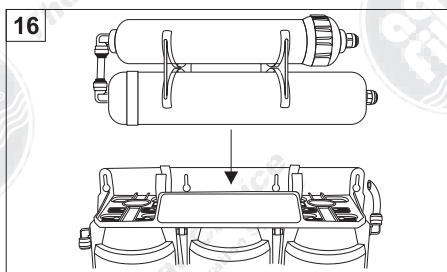

Kapcsolja össze az **AIFIR1000** szűrőt és az ultraszűrőt a rendszerre szerelt konzol tartóba helyezésével.
VIGYÁZAT!
Telepítéskor különösen figyeljen a víz helyes folyásirányára, amit egy nyíl jelez a szűrőpatronon elhelyezett matricán.

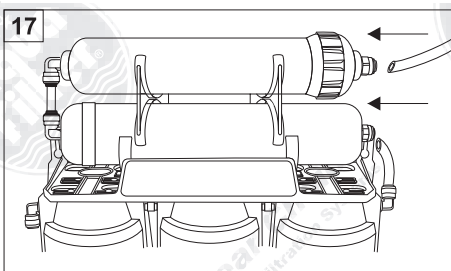

Csővezéssel kapcsolja össze a szűrőrendszer **KI** könyöksatlakozóját az ultraszűrő bemeneti csatlakozójával. Kösse össze a szűrő csaptelepét az **AIFIR1000** csatlakozójával.
VIGYÁZAT! Telepítéskor fordítsunk különös figyelmet a csövekre, nehogy meg legyenek hajlítva vagy egyéb módon károsodjanak.

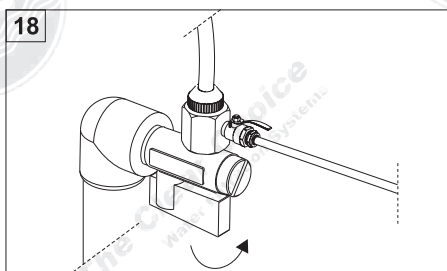

Nyissa meg a vízellátó szelepet.

11. Kapcsolási rajz a következő rendszerekhez: FP2, FP3-2, FP3-3, FP3-K1

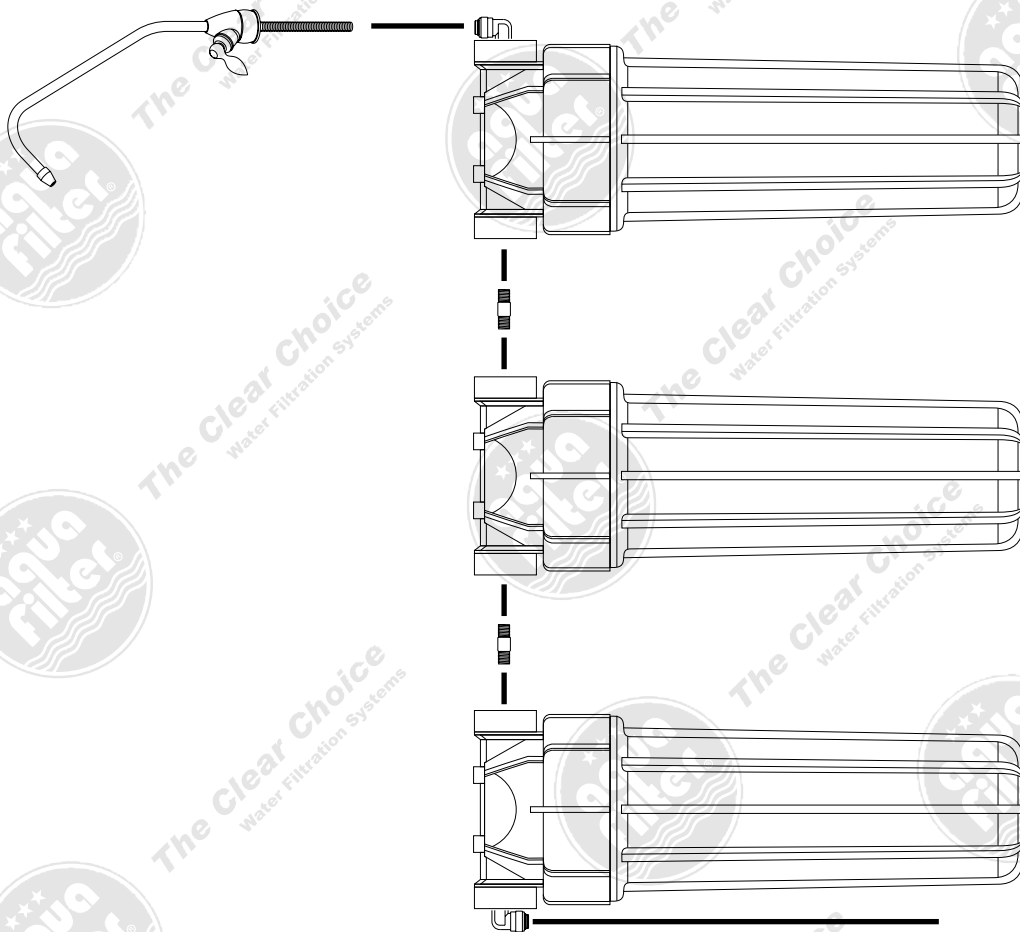

Szűretlen víz bemenet



Edited with the demo version of
Infix Pro PDF Editor

To remove this notice, visit:
www.iceni.com/unlock.htm

11.1 Kapcsolási rajz a következő rendszerekhez: FP3-4, FP3-HJ-K1

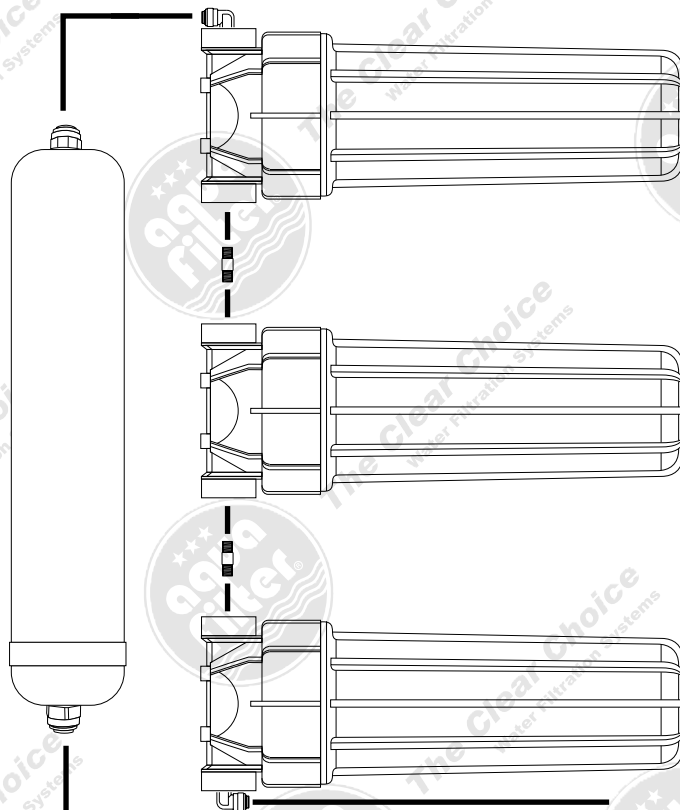

Szűretlen víz bemenet



Edited with the demo version of
Infix Pro PDF Editor

To remove this notice, visit:
www.iceni.com/unlock.htm

11.2 Kapcsolási rajz FP3-5 rendszerhez

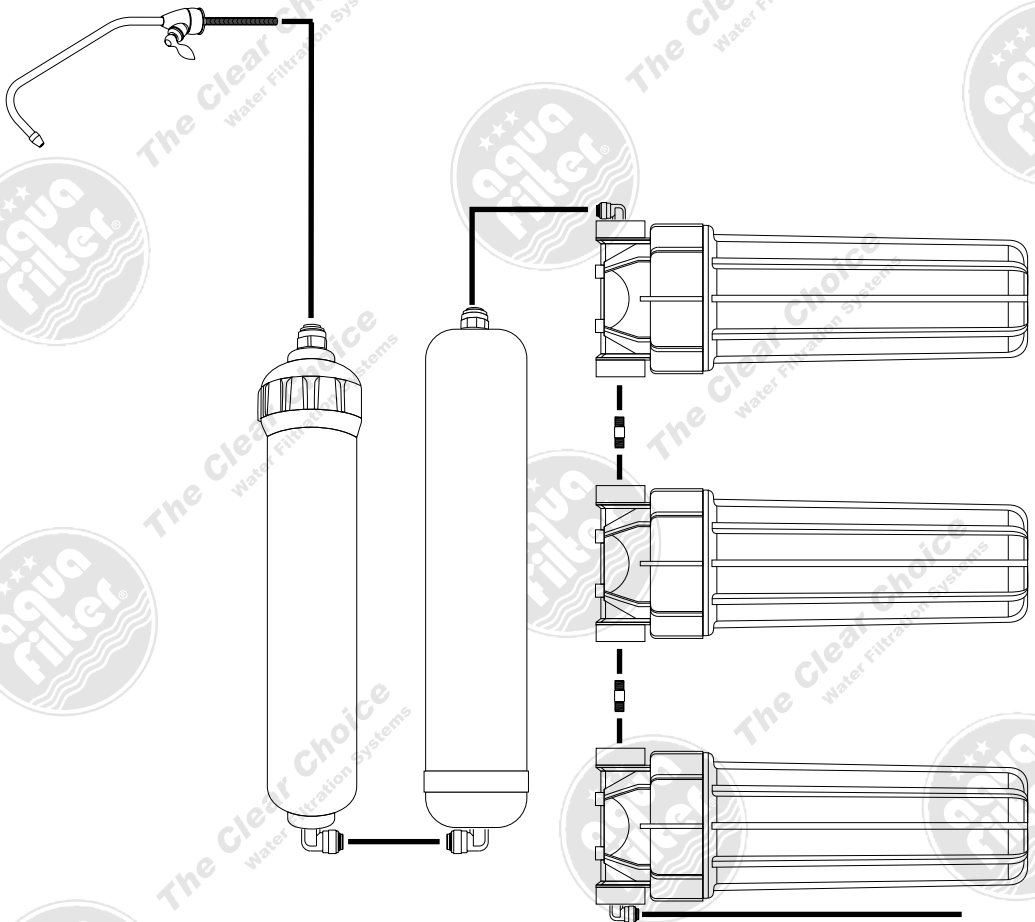

Szűretlen víz bemenet



Edited with the demo version of
Infix Pro PDF Editor

To remove this notice, visit:
www.iceni.com/unlock.htm